

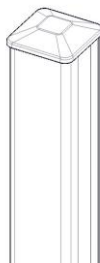

Kit poteau aluminium

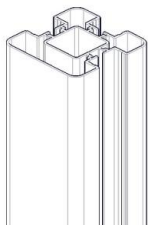

COMPOSITION DU KIT



POTEAU **X 1**



CLE DE FINITION **X 3**



EMBOUT DE POTEAU **X 1**



VIS M6 **X 1**



ECROU M6 **X 1**

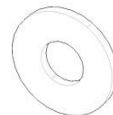

RONDELLE M6 **X 2**

31 Mars 2014



IMPORTANT DANS LE CAS DE MONTAGE D'UNE CLÔTURE PLEINE (avec traverse) OU VERTIACLE AJOUREE:

Le premier poteau peut être assemblé seul, les poteaux suivants devront être impérativement scellés ou vissés après avoir mis en place les traverses hautes et basses.



Vous pouvez bloquer la clé de finition dans la rainure en pliant l'extrémité de cette pièce (voir photo)



Pour la mise en place des poteaux vous disposez de 3 techniques différentes :

- A-Avec poteau scellé
- B-Avec support de poteau
- C-Avec tube carré scellé

Se reporter à la notice de montage « Mise en place des poteaux » pour les possibilités de montage.

31 Mars 2014

1-ASSEMBLAGE AVEC BARREAUDAGE VERTICAL

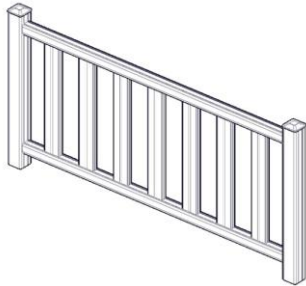

Se reporter à la notice de montage « Kit clôture droite ajourée ».

2-ASSEMBLAGE AVEC BARREAUDAGE PLEIN AVEC TRAVERSE

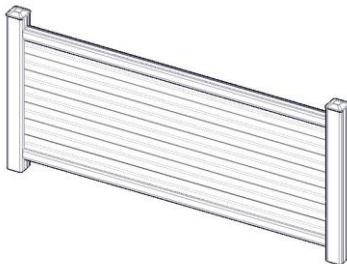

Se reporter à la notice de montage « Kit clôture pleine » et « Clôture pleine avec traverse ».

3-ASSEMBLAGE AVEC LISSES HORIZONTALES OU PLEINE SANS TRAVERSE

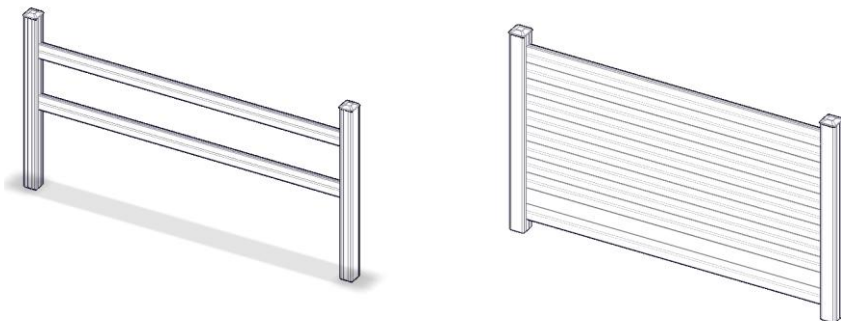

Pour ce type d'assemblage la pose de tous les poteaux peut être effectuée dans un premier temps. La mise en place des barreaudages se fera dans un deuxième temps après leur mise à longueur en fonction de l'espacement entre les poteaux.

Se reporter à la notice de montage « Lisses horizontales » et « Clôture barreaudage plein sans traverse. ».

4-ASSEMBLAGE DE L'EMBOUIT DE POTEAU.

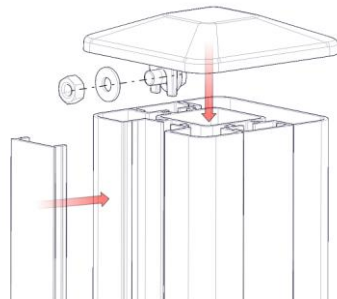
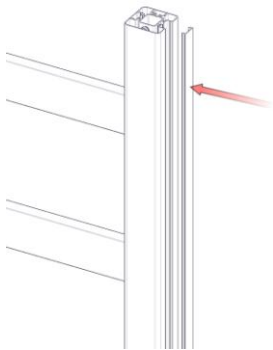

Quel que soit le type de construction sur les poteaux finaux mettre une clé de finition en la glissant ou en la clippant.

1-Mettre en place l'embout de poteau en le vissant.
2-**Clipper** la dernière clé de finition.



L'opération 2 devra se faire en tout dernier après avoir mis en place toutes les travées, car l'ensemble devient indémontable (protection contre le vol).